

YS2580便携式分光测色仪



YS2580是3nh公司独立开发的完全拥有自主知识产权的光栅分光测色仪，仪器稳定、测量颜色精准、功能强大。在CIE推荐的D/8几何光学照明条件下，光栅分光测色仪可精确测量样品的SCI、SCE反射率数据，在多种颜色空间下，能够对各种色差公式、颜色指数进行精准测量和表述。



凹面光栅分光



采用LED光源



摄像头取景定位



ETC实时校准技术

· SCI是包括镜面反射测试,减少试料表面状态的影响,适用于色材的配合比的管理或CCM。

· SCE是排除镜面反射光的方式,可得到近似目测的效果。

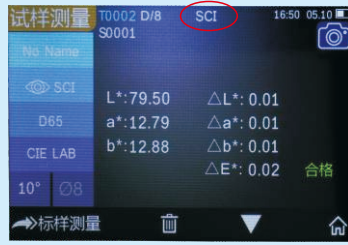

先进的数字化光控,可SCI (包含镜面反射光)与SCE (消除镜面反射光)测量

只需一键设置,智能切换SCI/SCE,并通过液晶屏幕显示SCI/SCE数据,告别繁琐的机械式切换,不仅提高了作业效率,也避免了测定时的位置偏移而影响数据的准确性。

采用全波段均衡LED光源

全波段均衡LED光源保证了在可见光范围内有充足的光谱分布,避免了白光LED在特定波段的光谱缺失,保证了仪器测量速度以及测量结果的准确性。

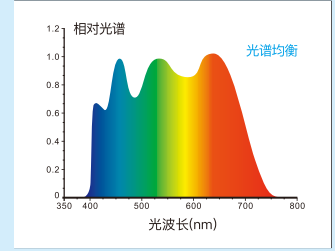
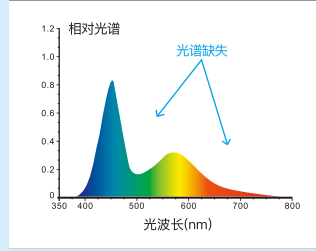

轻便的外形拥有着强大的功能,可测量反射/透射。

反射测量

YS2580的测量端口在仪器头部,因此,用户只需要把测量端口靠近固体样品上即可进行测量工作。当样品不方便测量时,例如液体,粉末,可利用多功能测试组件(可选配件)进行测试。



测量较大样品时,只需把仪器测量端口靠近测量样品即可。



液体及糊状物可利用多功能测试组件(可选配件)进行测量。



小的色母粒等着色剂也可以放置于多功能测试组件(可选配件)测量。



昂贵的稀有粉末状样品可以使用粉末测试盒(可选配件)进行测量。

透射测量

YS2580支持透射测量,例如玻璃,薄膜等,可以直接进行测量,不受样品尺寸的限制。

对于液体样品,可以利用多功能测试组件(可选配件)进行测量,只需把样品倒入比色皿中,然后放置于多功能测试组件上即可。



光栅分光仪光路系统

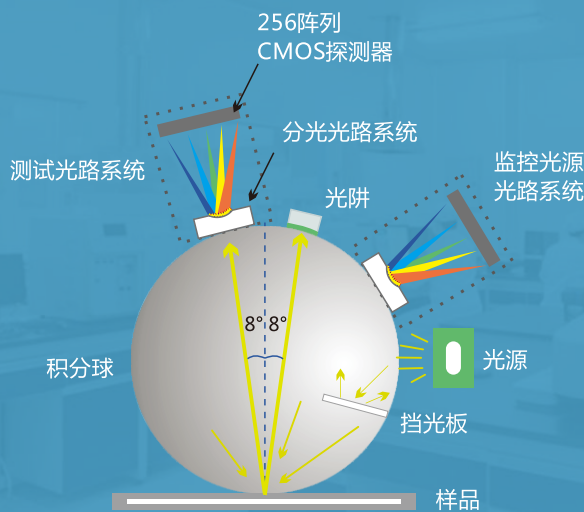

采用国际通用的D/8 SCI/SCE合成技术

采用了国际上适用范围广泛的D/8照明观测条件.SCI/SCE (包含镜面反射/不包含镜面反射)合成技术,适用于各行业配色和涂料、纺织、塑胶、食品、建材、化妆品等行业的色彩管理与质量控制。

摄像头 取景定位

可清楚观察被测量区域

内置摄像头取景定位,通过摄像头实时取景能准确判断出物体被测部位是否为目标中心,配备的3.5寸 TFT真彩电容触摸屏,又是定位取景显示屏,大大提高了测量效率和准确性。

专利号
ZL201120559202.1



取景定位

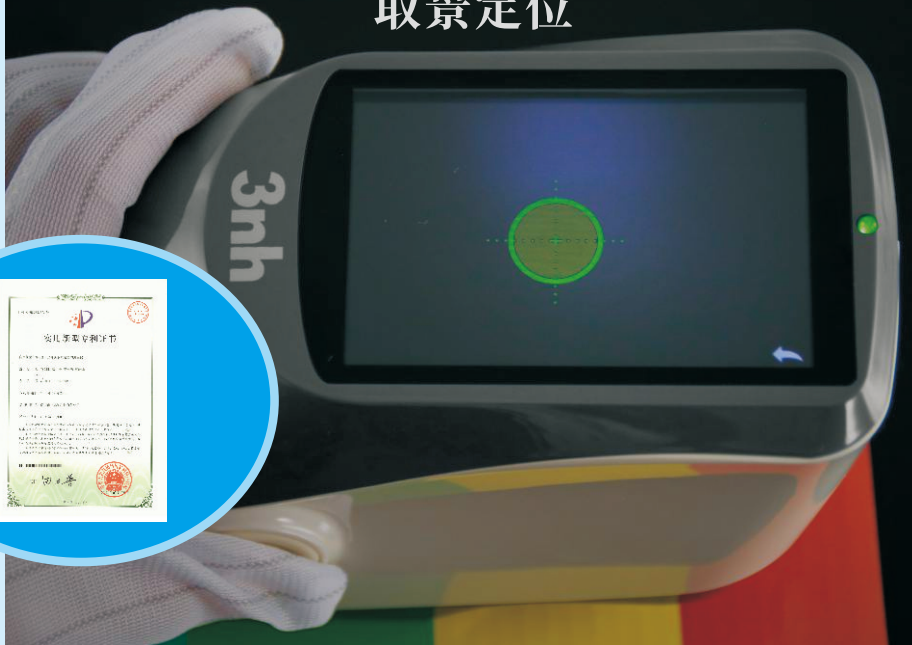

ETC实时校准技术

采用进口白板,耐黄变、脏污不渗入、可擦拭,保证了仪器长期的准确性。同时还采用了创新性的ETC实时校准技术(Every Test Calibration)光学系统内部设置标准白板,并在每次测试中都具有可靠地准确性,重复性。

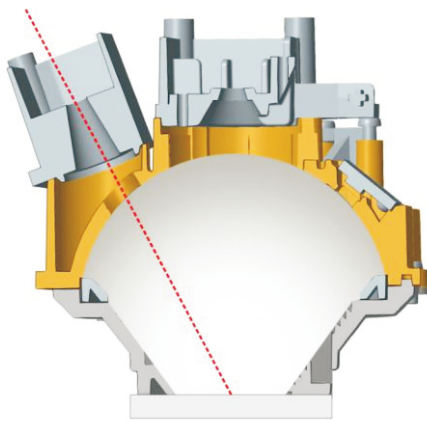

标准白板

色彩在管理网络间的相互传递

便携式分光测色仪YS2580属于YS系列的基准款,搭配上位机软件可进行色彩间的准确传递,通过其绝对值可进行总的色彩管理,构建大型色彩管理网络。

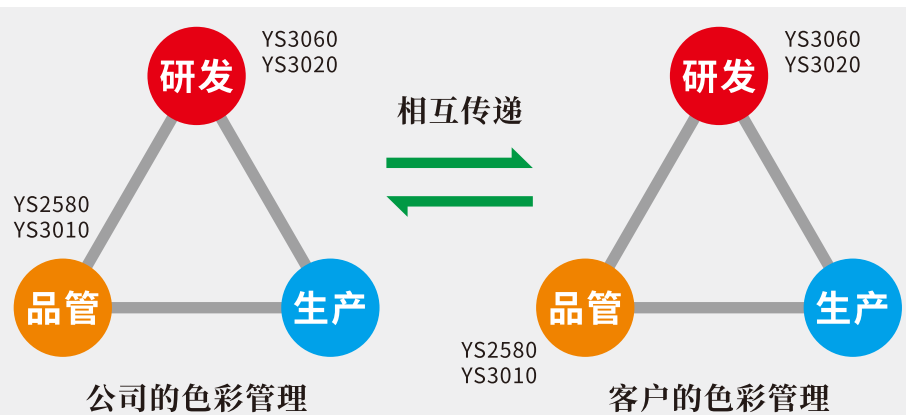

颜色 管理软件

SQCX高端品质管理软件适用于各个行业的品质监控和颜色数据管理。将用户的颜色管理数据化,比较颜色差别,生成测试报告,提供多种色空间测量数据,定制化客户的颜色管理工作。

人体工程学设计

优美、流畅的外形与舒适的握感,符合人体力学的结构设计,贴合掌心适应连续检测工作,让您使用起来得心应手。

凹面光栅分光双阵列256像元CMOS图像感应器

双阵列感应器可以互相平衡和补偿各种测试条件下的复杂因素,保证了仪器测量的速度、准确性、稳定性和一致性。

计量检定和超长保修

每台分光测色仪都进行了检定测试,仪器出厂时均根据权威检定部门[测量标准进行检定,测量数据溯源至国家计量院,保证仪器测试数据的权威性。三年保修期,遍布各地的服务网点,能就近为您服务。



应用行业 APPLICATION INDUSTRY

YS2580光栅分光测色仪在塑胶电子、油漆油墨、纺织服装印染、印刷纸品、汽车、医疗、化妆品和食品等行业,在科研机构、实验室领域均有广泛应用。



汽车



塑胶电子



科研机构



食品



化妆品

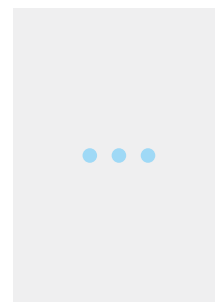

其它

技术参数 TECHNICAL PARAMETER

产品型号:YS2580

照明方式:D/8(漫射照明,8°方向接收),SCI/SCE测量,符合标准CIE No.15, GB/T 3978, GB 2893,GB/T 18833,ISO7724/1,ASTM E1164,DIN5033 Teil7

特性:Φ8mm测量口径,用于塑胶电子、油漆油墨、纺织服装印染、印刷、陶瓷等行业精确颜色测量和品质控制

积分球尺寸:Φ48mm

照明光源:组合LED光源

分光方式:凹面光栅分光

测量波长范围:400~700nm

波长间隔:10nm

半带宽:10nm

反射率测定范围:0~200%

测量口径:Φ8mm

含光方式:同时测试SCI/SCE

颜色空间:CIE LAB,XYZ,Yxy,LCh,CIE LUV,HunterLAB

色差公式: $\Delta E^*ab, \Delta E^*uv, \Delta E^*94, \Delta E^*cmc(2:1), \Delta E^*cmc(1:1), \Delta E^*00, \Delta E$ (Hunter)

其它色度指标:WI(ASTM E313, CIE/ISO,AATCC,Hunter),

YI(ASTM D1925, ASTM 313),同色异谱指数MI,沾色牢度,变色牢度,力份,遮盖度

观察者角度:2°/10°

观测光源:A,C,D50,D55,D65,D75,F1,F2,F3,F4,F5,F6,F7,F8,F9,F10,F11,F12,TL83,

TL84,U30,CWF, U35

感应器:双阵列256像元CMOS图像感应器

显示:光谱图/数据,样品色度值,色差值/图,合格/不合格结果,颜色偏向

测量时间:约1.5s(同时测试SCI/SCE约2.6s)

重复性:分光反射率:MAV/SCI,标准偏差0.1%以内(400~700nm:0.2%以内),色度值:MAV/SCI, ΔE^*ab 0.05以内(校正后,以间隔5s测量白板30次平均值)

台间差:MAV/SCI, ΔE^*ab 0.2以内(BCRA系列II 12块色板测量平均值)

测量方式:单次测量,平均测量(2~99次)

定位方式:显示屏摄像头取景定位

尺寸:长X宽X高=184X77X105mm

重量:约600g

电池电量:锂电池,8小时内5000次

照明光源寿命:5年大于300万次测量

显示屏:TFT 真彩 3.5inch,电容触摸屏

接口:USB/RS-232

存储数据:标样1000条,试样20000条(一条数据可同时包括SCI/SCE)

语言:简体中文, English

操作温度范围:0~40°C, 0~85%RH(无凝露),海拔:低于2000m

存储温度范围:-20~50°C, 0~85%RH(无凝露)

标准附件:电源适配器、数据线、内置锂电池、说明书、SQCX品质管理软件(官网下载)、黑白校正盒、保护盖

可选附件:微型打印机、粉末测试盒

全国统一服务热线: 400 888 5135

北京 / 上海 / 深圳 / 苏州 / 杭州 / 重庆 / 武汉 等全国二十多个办事处, 详见官网

测色
仪器
找
三恩时

对色
灯箱
找
天友利

图像
检测
找
赛麦吉

广东三恩时科技有限公司

地址:广州市增城区新城大道400号低碳总部园B33栋6-8层

电话:020-82880288

邮箱:3nh@3nh.com

网址:www.3nh.com

三恩时(3nh),天友利(TILO),赛麦吉(SINE IMAGE),赛斯拜克(SINESPEC)均是本公司注册商标

